

A modern bathroom with a white bathtub, a white sink with a chrome faucet, and a dark grey floor. A large window in the background shows a cityscape. A yellow banner is overlaid on the top left.

Viega tehnika odvodnje

Uvijek nove ideje za kupaoionicu.

The Viega logo, consisting of the word "viega" in a bold, lowercase, sans-serif font, with a yellow square below it.

viega



Viega.

CONNECTED IN QUALITY.

Viega je uvjeren: sve je u kvaliteti. Bez kvalitete sve postaje ništa. Otuda i nastojanje tvrtke da svakodnevno nadmašuje samu sebe stupajući u dijalog s klijentima, razvijajući proizvode i usluge te vodeći poduzeće ka budućnosti, a da se pritom vlastita prošlost nipošto ne izgubi iz vida.

Već preko 115 godina Viega se zalaže za vrhunsku kvalitetu. Obiteljsko poduzeće je isprva imalo viziju pokrenuti revoluciju u sektoru instalacijske tehnike. S trenutno preko 4.000 zaposlenika na deset lokacija, Viega je jedan od lidera na svjetskom tržištu instalacijske tehnike, koji ostaje vjeran samome sebi i postavlja vlastita mjerila.

Za tvrtku Viega iznimno je važno pružati potporu svojim klijentima pri svakodnevnom radu i to čini tako što dijeli svoja znanja s klijentima diljem svijeta, usklađuje materijale, tehnologiju i komfor, ulaže puno vremena u osiguranje kvalitete te investira u istraživanja i razvoj. Rezultat je sklop sustava s više od 17.000 artikala, kojima se može pristupiti na brz i pouzdan način.

Sve je u kvaliteti. Bez kvalitete sve postaje ništa.



SADRŽAJ

6

Viega tehnika odvodnje u kupaonici:
Uronite u pravu kvalitetu života.

8

Viega Advantix i Advantix Vario:
Dizajnerske tuš kanalice i zidni odvodi.



18

Viega Advantix:
Kupaonički odvodi u modularnom sustavu:



24

Viega garniture za tuš i kadu:
Rješenja za odvod koja oduševljavaju.

26

Viega Tempoplex, Domoplex, Duoplex i Varioplex:
Garniture za tuš-kadu za najviše zahtjeve.

28

Viega Multiplex i Rotaplex uklj. Trio, Trio F, Trio E:
Inovativne garniture za kadu.



34

Viega Eleganta, ventili s čepom i univerzalni ventili:
Sifoni i odvodni ventili.

36

Asortiman.



Viega tehnika odvodnje u kupaonici

URONITE U PRAVU KVALITETU ŽIVOTA.

Već se odavno kupaonica pretvorila iz funkcionalne prostorije u osobno mjesto za povlačenje. U oazu wellnessa u kojoj pronalazimo mir, opuštanje i kvalitetu života – okruženi zahtjevnim dizajnom, visokokvalitetnim materijalima i konačno: revolucionarnom tehnikom koja omogućuje ugodnu kupaonicu nove generacije.

Neovisno o tome je li to dizajnerska ili višegeneracijska kupaonica, tuš ili kišni tuš u ravnini s podom - trend prema sve više individualnosti stalno zahtijeva nove tehničke ideje. To je izazov kojem je Viega potpuno dorašla svojim inovacijskim duhom i svojim iskustvom iz više desetljeća. Ekonomično. Učinkovito. Pouzdano.

Kvaliteta se kod marke Viega pokazuje u obliku, funkciji, materijalu, sigurnosti i konačno u dizajnu. Tek kada estetika i učinak oblikuju savršenu cjelinu, došli smo na svoj cilj. Kako bismo ispunili svoje iznimno visoke zahtjeve, okupljamo prvoklasne inženjere i poznate dizajnere.

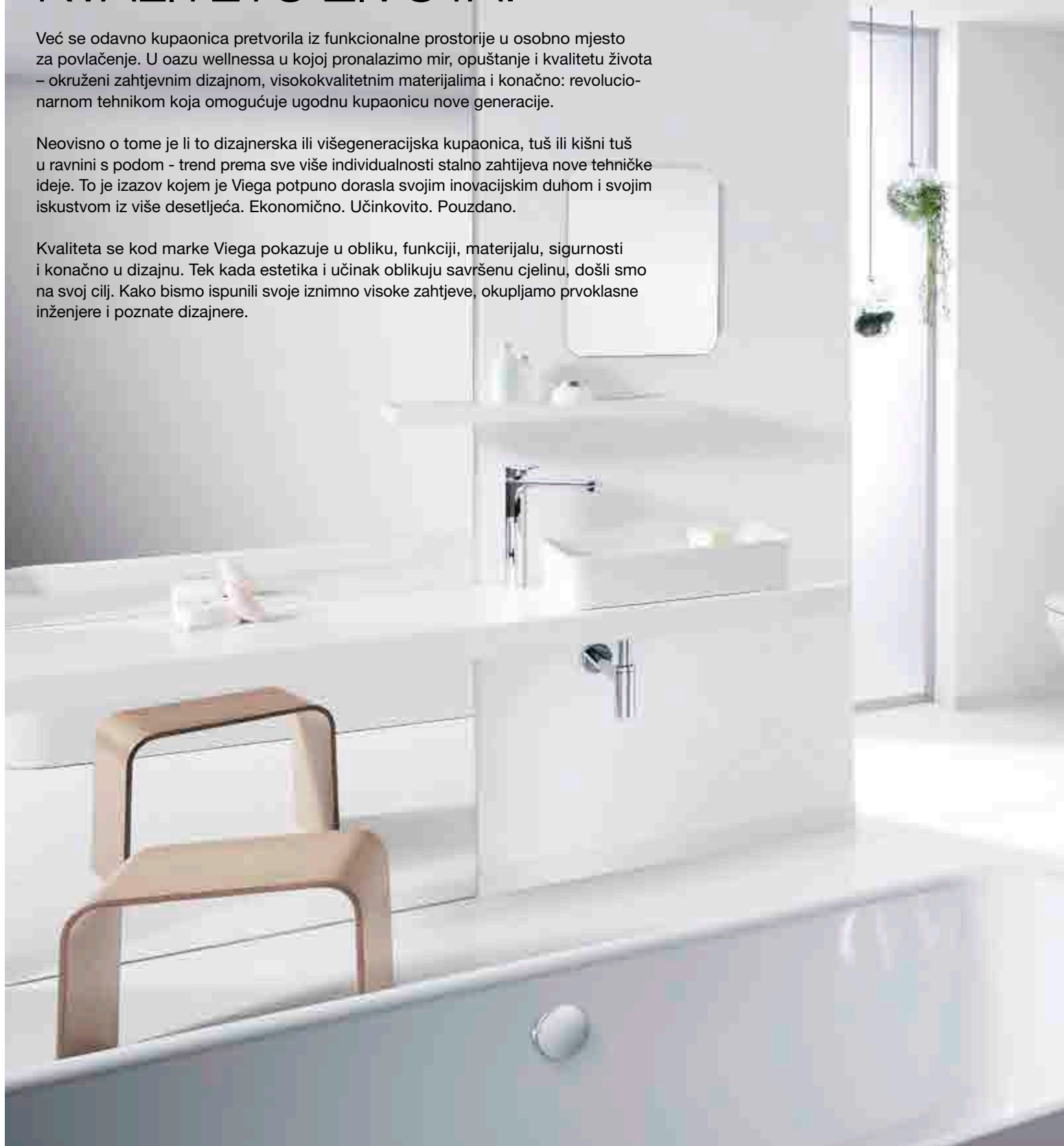

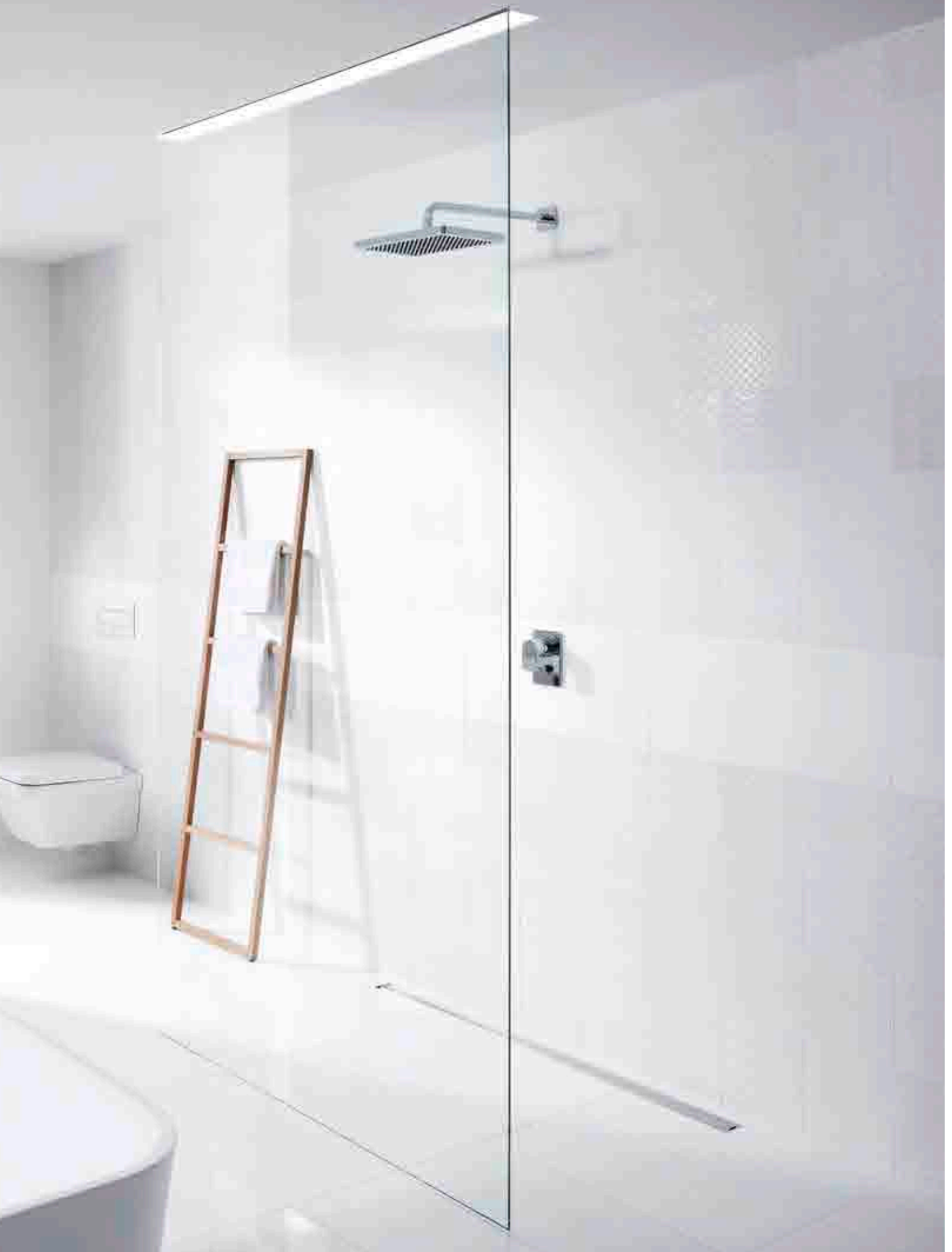



Viega Advantix tuš kanalice

SAVRŠENI ODVODI VEĆ PRI PROJEKTIRANJU I MONTAŽI.

Želite li pomoću jednostavnog modularnog sustava realizirati savršen odvod? Ili maksimalnu prilagodljivost tuš kanalice putem jednostavnog skraćivanja ili polaganjem u obliku slova »L«? To nije nikakav problem s Viega sustavima podne odvodnje. Tuš kanalice Advantix te podne i zidne izvedbe tuš kanalice Advantix Vario oduševljavaju svojim višestruko nagrađivanim dizajnom, prvoklasnom tehnikom i sveobuhvatnim asortimanom koji uistinu odgovara svim zadanim konstrukcijskim parametrima.

	Advantix Vario tuš kanalice i zidni odvod	Advantix tuš kanalice
Područja primjene	Zahvaljujući svojoj maksimalnoj fleksibilnosti predstavljaju rješenja po mjeri za individualne situacije ugradnje u privatnom sektoru	Zbog posebno visoke kvalitete idealna je za javni sektor i za velika opterećenja
Materijal	Umjetni materijal	Plemeniti čelik
Duljina	Tuš kanalice: može se prilagođavati 300–2.800 mm Zidni odvod: može se prilagođavati 300–1.200 mm	Pet duljina: 750, 800, 900, 1.000 i 1.200 mm
Visina	Tuš kanalice: može se prilagođavati 95–150 mm Model za sanaciju tuš kanalice: 70–95 mm Zidni odvod: može se prilagođavati 90–160 mm Model za sanaciju zidnog odvoda: 70–100 mm	Ovisno o varijanti odvoda minimalno 40, 70 ili 95 mm
Ugradbene varijante	Tuš kanalice postavljena slobodno u prostoru ili uz zid Zidni odvod Postavljanje u zidnu oblogu	Po jedno kućište kanalice za slobodnu ugradnju ili ugrađivanje u zid
Učinak odvoda, Izmjeren na visina uspora od 10 mm iznad keramičkih pločica	Ovisno o slučaju ugradnje 0,4–0,8 l/s, pri uporabi više tuš kanalice maks. 2,4 l/s	Ovisno o varijanti odvoda između 0,4 i 1,1 l/s
Inačice dizajna	Rešetke Plemeniti čelik matirana izvedba/sjajna izvedba Montažni okvir Šina za keramičke pločice	Rešetke Kutna ili okrugla kontura Prikladno za oblaganje pločicama bez rubova ili po čitavom obodu Izvedba od stakla u crnoj i sivoj boji Montažni okvir Kutna ili okrugla kontura Standard
Zvučna izolacija u skladu s DIN 4109 i VDI 4100	Tuš kanalice Izmjerena razina buke 15 dB(A) Zidni odvod Izmjerena razina buke 12 dB(A) u zidu izvedbe »Postupak suhe gradnje« Izmjerena razina buke 21 ili 17 dB(A) u zidu izvedbe »Masivno«	Izmjerena razina buke 19 dB(A)
Protupožarna zaštita	Cijevna provodnica R 120 Sprječava širenje dima i vatre kroz međuetazne ploče do trajanja otpora od 120 minuta br. art. 491 673	Cijevna provodnica R 120 Sprječava širenje dima i vatre kroz međuetazne ploče do trajanja otpora od 120 minuta br. art. 491 673

Viega Advantix Vario

TAKO SVE UVIJEK IDE PO PLANU.



Projektiranje s najvećom fleksibilitetom: tuš kanalice Advantix Vario može se ugraditi u zid, ali i uz zid, ili slobodno u prostoru – prema odabiru kao ravna izvedba, u obliku slova L ili U, prilagođeno arhitekturi i potrebnom učinku odvoda. A ako bi bila planirana sanacija, postoje i zidni odvod i tuš kanalice s visinom ugradnje od samo 70 mm.

Moguće inačice dizajna



Sa svoje čak četiri različite raspoložive boje modeli Viega Advantix Vario harmonično se uklapaju u svaku kupaonicu. Osim klasičnih varijanti od plemenitog čelika u matiranim i sjajnim izvedbama sada su također moguće i varijante u crnoj i bijeloj boji.



95–150 mm | 70–95 mm

Standardni model 4965.1 | Model za sanaciju



90–160 mm | 70–100 mm

Standardni model 4967.10 | Model za sanaciju

Advantix Vario tuš kanalice raspoloživa je u dvije varijante: kao standardna izvedba i kao model za sanaciju.

I Advantix Vario zidni odvod osim uobičajene verzije postoji kao model za sanaciju.

Individualni oblik i funkcija tuš kanalice

Moguće su tri različite varijante: prva je jednostavna ravna izvedba slobodno u prostoru ili uz zid. Druga varijanta je tuš kanalice u obliku slova L. Treća je obliku slova U koje obuhvaća cijeli prostor za tuširanje. Svi se oblici mogu realizirati sa standardnom tuš kanalicom i malo pribora. Spajanjem dvije tuš kanalice u ravnoj liniji ili tri kanalice u varijantu U možete udvostručiti učinak odvoda (sl. 1) ili ga utrostručiti do 2,4 l/s.

Iznimno projektiranje sa zidnim odvodom

Advantix Vario zidni odvod može se ugraditi s prilagodljivom duljinom od 300 do 1.200 mm također u tri varijante. Ili slobodno postavljen u zidu, kao druga mogućnost desno ili lijevo uz bočni zid ili točno u ozidani prostor za tuširanje. Zbog ugradbene dubine od samo 25 mm

zidni odvod može se ugraditi ne samo u zidnu oblogu ili masivni zid (sl. 2). On je također savršeni odabir za tehniku lake gradnje i predzidnu tehniku.

Brzi odabir klikom miša

Advantix Vario konfigurator na wiega.de uz nekoliko klikova donosi odgovarajuće rješenje – ne može biti jednostavnije!

Praktično čišćenje i održavanje higijene

Ispod svog decentnog izgleda samo-čišćeće odvodne garniture Vario omogućuju odvodnju bez propuštanja mirisa i bez stvaranja zaostalih nakupina nečistoće. Uski nasadnici koji se centriraju bez potpornih nožica u osnovno kućište značajno pridonose dobroj higijeni. Morate ih samo izvaditi da krpom ili četkom očistite glatki odvodni profil (sl. 3).



1



2



3



PREDNOSTI PROJEKTIRANJA

- Najveća prilagodljivost za uređenje kupaonice
- Individualno prilagođavanje duljine i učinka odvoda skraćivanjem ili spajanjem tuš kanalice
- Lako projektiranje pomoću Advantix Vario konfiguratora
- Prikladnost za različite ugradbene situacije
- Decentan dizajn
- Jednostavno čišćenje olakšava primjenu u privatnom i javnom sektoru

Viega Advantix Vario

JEDNOSTAVNA, BRZA I SIGURNA UGRADNJA.



Advantix Vario završni zaporni komad
Model 4965.16



Advantix Vario spojni element
Model 4965.12



Advantix Vario spojni element od 90°
Model 4965.14

Jedan paket koji uključuje sve

Viega Advantix Vario donosi sve što je potrebno za montažu: od praktičnog pomagala za skraćivanje za jednostavno skraćivanje tuš kanalice, preko nepropusnih spojnih elemenata koji osiguravaju trajno čvrsti spoj, npr. više tuš kanalice, do posebnog ljepila i brtvene trake za stručno brtvljenje hidroizolacijskim premazom.

Jedna tuš kanalice koja sve omogućuje

I pri montaži Advantix Vario oduševljava svojom raznolikošću: dizajnerska rešetka može se od 5 do 20 mm prilagoditi na postojeću visinu pločica. Zaštitna folija na prirubnici i blok od tvrde pjene u kanalicu osiguravaju čistoću za vrijeme montaže. Uski oblik bez mrtvog prostora štiti tuš kanalicu i zidni odvod od nečistoće.



Kućište kanalice može se skratiti pomagalom za skraćivanje i kutnom pilom u samo nekoliko sekundi.

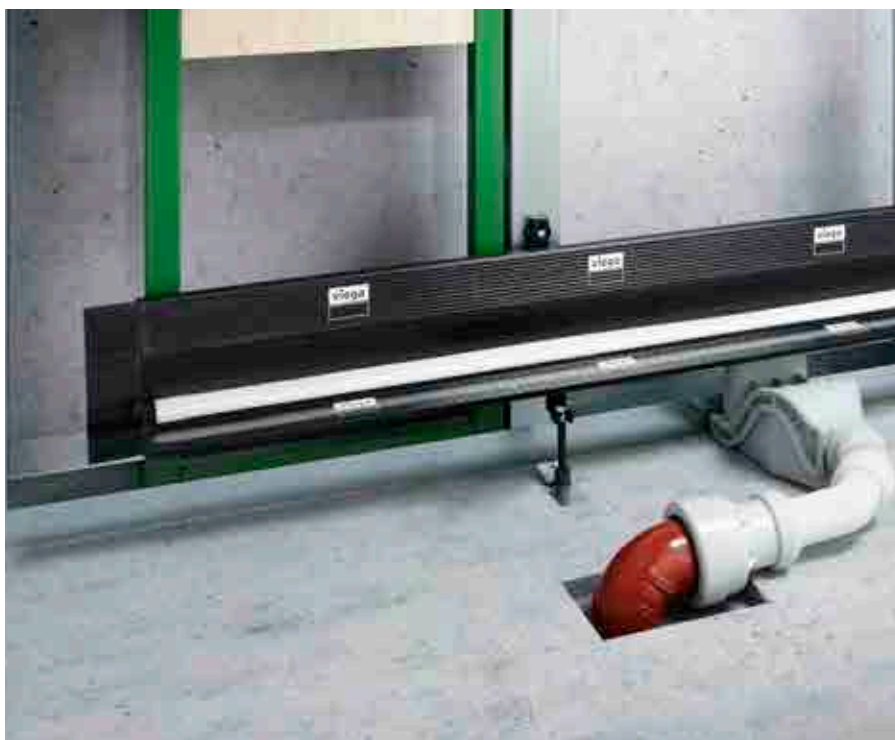

Advantix Vario oduševljava i kao elegantni zidni odvod.



Set za keramičara osigurava da svi potrebni materijali u potpunosti i dobro zapakirani budu na raspolaganju keramičaru.



Dodatno raspoloživim setom za prirodni kamen rešetka se može prilagoditi na visinu pločica od maks. 33 mm (keramička pločica + ljepilo).

**PREDNOSTI PRI MONTAŽI**

- Praktično pomagalo za jednostavno skraćivanje
- Set za keramičara s posebnim ljepilom i brtvenom trakom
- Dizajnerska rešetka koja se od 5 do 33 mm može prilagoditi visini pločica
- Zaštitna folija na prirubnici kanalice sprječava nakupljanje nečistoće pri montaži
- Odvodno kućište s prilagodljivim priključnim koljenom na 45°
- Individualni dizajn zbog uporabe šina za završetak keramičkih pločica

Brzo projektiranje raspoloživo je na viega.hr.

Viega Advantix tuš kanalice

MANJE KOMPONENATA, VEĆA PRILAGODLJIVOST PRI PROJEKTIRANJU.

Reduciranje je ovdje čarobna riječ. Ne samo kod jasnog dizajna koji se uvodi u svaku kupaonicu, nego i kod reduciranog broja sastavnih dijelova modularnog sustava. To projektiranje čini posebno jednostavnim. Svaki od oba modela kanalice – za slobodnu ugradnju i ugrađivanje u zid – može se slobodno

kombinirati sa svim odvodima, prilagodljivim nožicama, montažnim okvirom i dizajnerskim rešetkama. Naravno, rešetke se kasnije mogu zamijeniti. Samo se po sebi podrazumijeva da se pri svakoj kombinaciji odlučujete za lijep dizajn, visoku kvalitetu i učinkovitu tehniku.

Osnovno kućište



Osnovno kućište za slobodnu ugradnju u pet duljina od 750–1.200 mm
Model 4982.10



Osnovno kućište za ugrađivanje u zid u pet duljina od 750–1.200 mm
Model 4982.20

Odводи

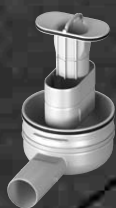

za ugradbene visine od 95 mm, učinak odvoda: 0,5–0,55l/s*, visina zaporne vode: 50 mm (može se skratiti na model za sanaciju)
Model 4982.92



Model za sanaciju za ugradbene visine od 70 mm, učinak odvoda: 0,4–0,45l/s*, visina zaporne vode: 25 mm
Model 4982.93



okomiti model za ugradbene visine od 40 mm, učinak odvoda: 0,9–1,1l/s*, visina zaporne vode: 50 mm (moguća protupožarna cijevna provodnica)
Model 4982.94

Prilagodljive nožice



(s gumiranim prilagodljivim nožicama)
Model 4982.90



Model za sanaciju (s gumiranim prilagodljivim nožicama)
Model 4982.91

* Izmjereno pri visini vode od 10–20 mm iznad keramičke pločice.



VAŠE PREDNOSTI PRI PROJEKTIRANJU

- Povoljnije za strujanje, manji odvod za dobro ispiranje i kraći intervali čišćenja
- Jednostavno čišćenje odvoda i profila, moguće i spiralom za čišćenje
- Raspoloživo u pet duljina: 750, 800, 900, 1.000 i 1.200 mm
- Vrhunska kvaliteta pri odabiru i obradi materijala
- Moderni, reducirani dizajn (40 mm), kutni ili okrugli u matiranoj ili poliranoj izvedbi visokog sjaja, kao ploča od keramičkih pločica, kao upušteno ležište za keramičke pločice, ili u izvedbi od stakla
- Okvir u izvedbama sa kutnom konturom, sa zaobljenom konturom, ili u standardnoj izvedbi
- Ispunjava tehničke zahtjeve za zaštitu od buke u skladu s normom DIN 4109 ili VDI 4100
- Viega Advantix cijevna provodnica R 120 (pribor) kao protupožarna zaštita

Montažni okvir

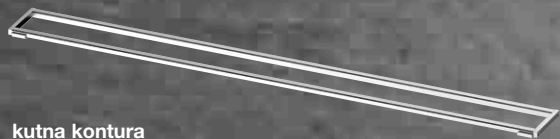

kutna kontura
Model 4982.30

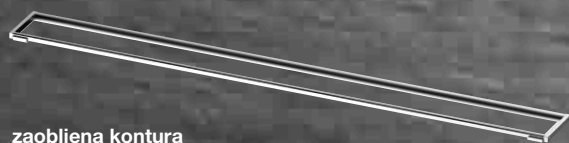

zaobljena kontura
Model 4982.40

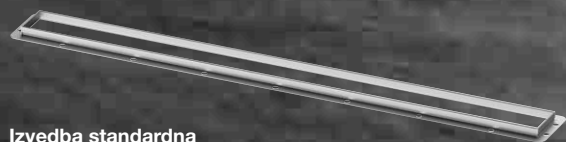

Izvedba standardna
s ugradbenom visinom od 12 mm
Model 4982.45

Dizajnerske rešetke



Visign ER10 s kutnom konturom
(matirano ili polirano za visoki sjaj)
Model 4982.51



Visign ER11 sa zaobljenim konturama
(matirano ili polirano za visoki sjaj)
Model 4982.61



Visign ER12 prikladan za oblaganje
pločicama bez ruba
Model 4982.71



Visign ER13 prikladan za oblaganje
pločicama, s rubom, po čitavom obodu
Model 4982.70



Visign ER14 izvedba od stakla
(crna ili siva)
Model 4982.81

Viega Advantix tuš kanalice

DVA OSNOVNA KUĆIŠTA, JEDNOSTAVNA MONTAŽA.



Jednostavno ugrađeno

Neovisno o tome radi li se o pričvršćenju na pod ili zid: Viega Advantix tuš kanalice donosi sve što je potrebno za brzu, jednostavnu i čistu montažu. Tako su sve prirubnice pjeskarene za najbolje moguće prijanjanje brtvljenja hidroizolacijskim premazom. Standardni model odvoda ne samo da može okretati za 180°, nego se jednostavnim skraćivanjem može pretvoriti u model za sanaciju na mjestu ugradnje.

Jednostavno sigurno

Kod svih modela cjevovod se može položiti paralelno ispod kanalice. Oni ispunjavaju zahtjeve za zvučnu izolaciju za razinu buke u instalaciji u skladu s norma DIN 4109 i VDI 4100. Advantix tuš kanalice mogu se primijeniti s Viega R 120 cijevnom provodnicom do trajanja protupožarne otpornosti od 120 minuta, za zaštitu od požara u podnoj konstrukciji.



Pjeskarene prirubnice za sigurno prianjanje hidroizolacijskog premaza.



Jednostavnim skraćivanjem možete standardni odvod na mjestu ugradnje pretvoriti u model za sanaciju.



Paralelno vođenje ispod kanalice osigurava da priključna cijev ne prođe kroz estrih.



PREDNOSTI PRI MONTAŽI

- Pregledni modularni sustav za olakšanu montažu
- Prilagodljivo za sve ugradbene situacije
- Dva modela kanalice za slobodnu ugradnju ili ugrađivanje uz zid
- Tri odvoda: standardni, model za sanaciju i okomiti model

Viega Advantix kupaonički odvodi

NAGLAŠENI DIZAJN ZA SVAKU KUPAONICU, NAJVEĆI UČINAK U SVAKOJ SITUACIJI.

Zahvaljujući promišljenom modularnom sustavu podni odvodi Advantix nude optimalno rješenje za najrazličitija područja primjene. I to u privatnoj kupaonici s tušem u ravni poda, u sportskim prostorima, u toaletu i pisoarima te u saunama. Visokokvalitetni materijali, precizna izrada, jednostavna i sigurna montaža i održavanje te visoki učinak odvoda zajednički su svim varijantama.

Vrhunski nastup

Okruglom dizajnerskom rešetkom želite uvesti organske oblike u kupaonicu? Ili radije naglasiti kutove i rubove kvadratnom rešetkom? To nije problem s Advantix kupaoničkim odvodima.

I sami decentno povučeni kutni odvodi dio su sveobuhvatnog asortimana. Sve dizajnerske rešetke izrađene su od visokokvalitetnog plemenitog čelika, raspoložive u različitim perforacijama, lake za čišćenje i posebno otporne na

opterećenja. Dizajnerske rešetke prikladne za oblaganje pločicama ili mješavina materijala od stakla i plemenitog čelika uz klasične rešetke nude posebno lijep izgled koji upada u oči.

Moguće inačice dizajna



Visign RS11
Model 4962.1/4963.1



Visign RS14
Model 4962.4/4963.4



Visign RS15
Model 4976.30/4976.40

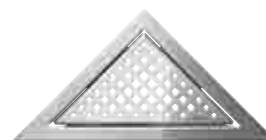

Visign EA1
Model 4972.30/4972.31



Visign RS2
Model 4928.2/4929.2

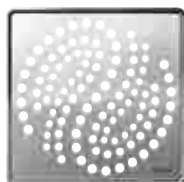

Visign RS4
Model 4928.4/4929.4



Visign RS5
Model 4976.10/4976.20

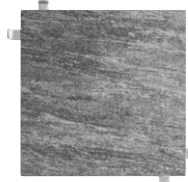

Advantix nasadnik, oblaganje pločicama, Model 4932.2

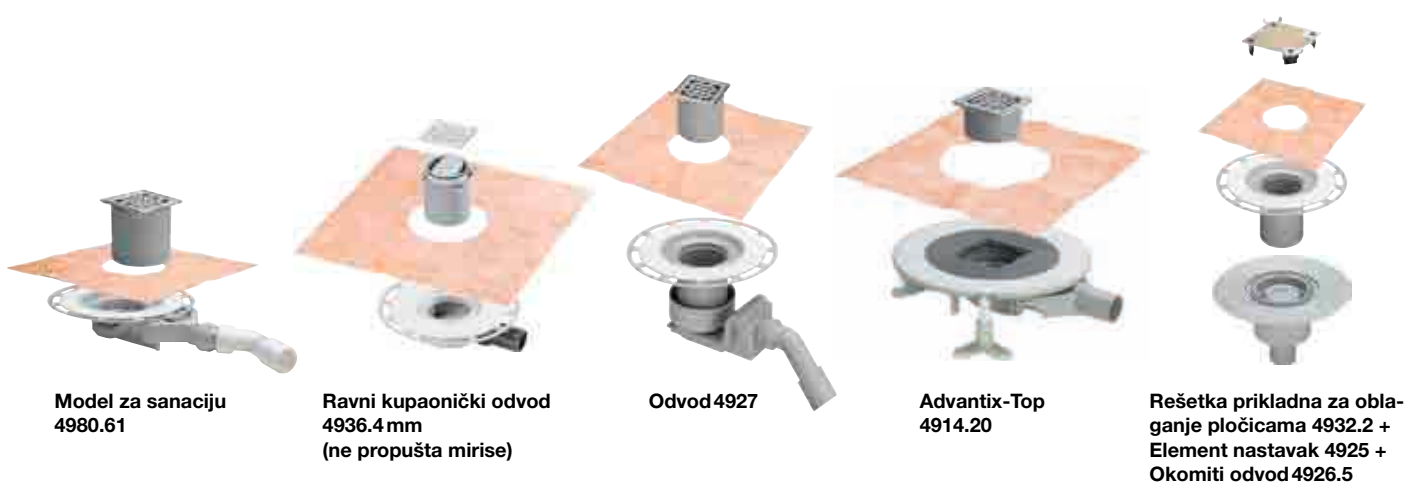

Model za sanaciju
4980.61

Ravni kupaonički odvod
4936.4 mm
(ne propušta mirise)

Odvod 4927

Advantix-Top
4914.20

Rešetka prikladna za oblaganje pločicama 4932.2 +
Element nastavak 4925 +
Okomiti odvod 4926.5

	Advantix kupaonički odvod 62 mm (model za sanaciju) Model 4980.60/61/63	Kupaonički odvod Advantix (ne propušta mirise) Model 4936.4	Kupaonički odvod Advantix Model 4927/4927.1	Kupaonički odvod Advantix Top Model 4914.20/2	Kupaonički odvod Advantix Model 4932.2 + 4925 + 4926.5
Nazivni promjer	DN 40/50	DN 50	DN 40/50	DN 50	DN 50
Ugradbena visina osnovnog kućišta (gornji rub gotovog poda)	62 mm	70 mm	85–155 mm	85–120 mm	20–120 mm (Element nastavak)
Učinak odvoda pri visini uspora od 10 mm/20 mm	0,5/0,55 l/s	0,35/0,4 l/s	0,4/0,55 l/s	0,75–1 l/s	0,7/0,9 l/s
Visina zaporne vode	25 mm	30 mm	50 mm	35–50 mm	50 mm
Kupac može namještati visinu zaporne vode	ne	ne	ne	da	ne
Prilagođavanje visine brtvene priрубnice nakon montaže	ne	ne	da	da	da
Neograničena uporaba svih velikih rešetaka	ne	ne	ne	da	ne
Zvučna izolacija i pričvršćivanje na pod	ne	ne	ne	da	ne

Viega Advantix kupaonički odvodi

PRILAGODLJIVI MODULARNI SUSTAV ZA SVA PODRUČJA PROJEKTIRANJA.

Advantix asortiman proizvoda već puno desetljeća stalno razvijaju naši inženjeri – uz rezultat da za sve projektne situacije u ponudi bude odgovarajući odvod.



Prilagodljiva rješenja

Advantix kupaonički odvodi oduševljavaju posebnom prilagodljivošću. Sveobuhvatni asortiman nudi rješenja za sve zahtjeve za zaštitu od požara, za zaštitu od buke ili za brtvljenje i prilagođava se ugradbenim situacijama – neovisno o tome treba li se otpadna voda npr. odvoditi vodoravno ili okomito.

Brzo projektiranje

Pomoću Advantix konfiguratora na wiega.de u nekoliko klikova možete odabrati odgovarajući odvod: jednostavno i brzo.

Mnogobrojne varijante

Raspoloživi su kompaktni, jednodijelni odvodi za ugradnju u hidroizolacijskom

premazu te individualno skrativi element-nastavci. Posljednji su projektirani za priključivanje na različite razine brtvljenja, npr. bitumenske brtvene trake. Za primjenu u starijim građevinama odvodi se naravno nude i kao model za sanaciju. Da zbog tehnike ne bi patio izgled, postoje dovodne rešetke koje se prema odabiru sastoje od plemenitog čelika debljine 5 mm, od stakla ili se mogu individualno prekriti pločicama.

Zaštita od mirisa

Svi odvodi tako su konstruirani da zapor-na voda nudi sigurnu zaštitu od mirisa. Ako ih treba spriječiti – pri visokokvalitetnoj sanaciji kupaonice ili u hotelima – na raspolaganju su odvodi koji ne propuštaju mirise kao npr. Advantix Top. U slučaju

podtlaka u odvodnom sustavu kod ovog se modela kroz odvod povlači zrak, a da zaporna voda ne bježi.

Troškovi i koristi

I visokokvalitetna arhitektura kupaonice može se ekonomično realizirati ako uključite tuš prekriven pločicama s kupaoničkim odvodom. Tako se ova odluka isplati i u vizualnom smislu. Kupaonice s ujednačenom podnom oblogom djeluju značajno individualnije i veće. Advantix kupaonički odvodi oduševljavaju većom prilagodljivošću montaže, lakše se ugrađuju u hidroizolacijski premaz i lako se čiste.



Advantix Top odvod osiguran od povrata barijerom za zapornu vodu sa središnjim otvorom za protok i bočnim akumulacijskim džepovima.



Protupožarni odvod R 120, okomita ugradnja odvoda za male visine odvoda i primjenu u hidroizolacijskom premazu.



PROVJERENE PREDNOSTI

- Jednostavno projektiranje pomoću Advantix konfiguratora
- Kompaktni modularni sustav za visokokvalitetno projektiranje kupaonice
- Promišljeni koncept brtvljenja
- Izrazita higijenska prikladnost, lako se čisti
- Posebno ekonomično i sigurno rješenje

Viega Advantix kupaonički odvodi

UGRADNJA I MONTAŽA TOČNO PO MJERI.

Montaža kupaoničkog odvoda mora se obaviti tehnički točno, po mjeri i po mogućnosti brzo. Stoga ne čudi da Advantix kupaonički odvodi upravo pri montaži pokazuju vrlo veliku prednost, oduševljavaju najvišom kvalitetom materijala i obrade te s puno korisnih detalja zbog kojih je ugradnja brza i sigurna.



1. Ujednačenje visine prilagodljivim nožicama
2. Fiksiranje na grubi beton
3. Prilagodljiva visina ugradnje i sifona
4. Ekscentrično bočno namještanje rešetke
5. Montaža bez buke
6. Sigurni hidroizolacijski premaz
7. Zaporna voda osigurana od povrata

Prilagodljiva montaža

Upravo kod odvoda koji se trebaju priključiti u jednoj određenoj nivelacijskoj razini brtvljenja često dolazi do odstupanja u visini estriha. Ovdje odvodi s kasnijim prilagođavanjem visine brtvene prirubnice nude nenadmašnu prednost pri montaži (sl. 1). Odvodno kućište može se unatoč tome ranije ugraditi na grubi beton. Osim toga, maksimalna visina uspora u odvodu omogućuje visoki učinak odvoda. Kako biste dodatno ubrzali montažu cijevnih priključaka, kućište odvoda ima kuglični zglob ili priključno koljeno od 45° za prilagodljivost u svim smjerovima.



1 Odvodna garnitura modela 4927 lako se čisti i ima prilagodljivo priključno koljeno za priključnu cijev prema odabiru, od 40 ili 50 mm.

Brtvljenje

Najkasnije pri montaži vrijedi sljedeće: Isplati se kvaliteta koja se pokazuje prije svega u visokokvalitetnim materijalima i u najmodernijim proizvodnim postupcima. Posebna prirubnica s ravnom površinom i koncept odvojene brtvene manžete osiguravaju između ostaloga najbolje prianjanje hidroizolacijskog premaza (sl. 2).



2 Nanošenje 2. sloja hidroizolacije s dvokomponentnom kombinacijom od umjetnog materijala i cementnog morta provjerenom u praksi.

Top odvod

Advantix Top opremljen je sve situacije. On se može individualno i kasnije prilagoditi visini postavljanja na pod i fiksirati da ima zaštitu od buke. Osim toga, odvod ima sifon osiguran od povrata i omogućuje točno namještanje visine zaporne vode.



POUZDAJTE SE U KVALITETU

- Lako projektiranje pomoću Advantix konfiguratora
- Sveobuhvatni asortiman za individualna rješenja montaže
- Siguran koncept brtvljenja
- Fleksibilnost pri prilagođavanju visine i priključivanju cijevi
- Vrhunska tehnika koja ispunjava sve zahtjeve montaže

Viega garniture za tuš i kadu

**PAMETNA ODVODNA RJEŠENJA
KOJA POTPUNO ODUŠEVLJAVAJU.**





Tuš-kada je još uvijek prvi izbor u mnogobrojnim stambenim objektima ako se radi o jednostavnoj montaži i komforu tuširanja. Tuš-kade su cjenovno povoljnije i brže se ugrađuju u usporedbi s tušem u ravnini poda obloženim pločicama. Povrh toga, one nude prednosti što se tiče higijene zbog površine bez fuga.

Prvi izbor za većinu stanara su kupao-nice s ugrađenom kadom. To pretvara kupao-nicu u područje wellnessa u kojoj se možete otpustiti uz potpuni mir – odgovarajuće je velika potražnja za udobnim i atraktivnim dovodnim, odvodnim i preljevnim garniturama za kade.

Viega rješenja za odvodnju za tuš-kade i kade kombiniraju tehničke prednosti i nagrađeni dizajn. Osim toga, sve su želje ispunjene što se tiče prilagodljivosti i sigurnosti pri montaži. Ukratko: Viega proizvodi su prvi izbor svima koji drže do najviše kvalitete.

Viega garniture za tuš-kadu

ZA NAJVIŠE ZAHTJEVE ZA DIZAJN I UČINAK ODVODA.

Trend ugradnje tuševa tipa Rainsky te mlaznih i XXL tuševa kontinuirano traje. Garniture za tuš-kadu s učinkom odvoda do 100 % iznad norme nisu nikakav problem. Visokokvalitetni, čvrsti i prije svega višestruko nagrađeni dizajnerski poklopci pretvaraju moderno uređenje kupaonice u dječju igru.

Za ravne tuševe i svaku ugradbenu situaciju

Svi Tempoplex modeli imaju dvostruku odvodnu brtvu, čvrstu prirubnicu od plemenitog čelika i uklonjivi sifon koji se lako čisti. Sa posebno povoljnim hidrauličkim svojstvima učinak odvoda za Tempoplex Plus iznosi 100 % iznad norme. Tempoplex 60 je s ugradbenom visinom i visinom zaporne vode od 60 mm i 30 mm savršeno prikladan za renoviranje.

	Tempoplex	Tempoplex Plus	Tempoplex 60
Ugradbena visina	80 mm	80 mm	60 mm
Promjer ispusnog otvora	90 mm	90 mm	90 mm
Učinak odvoda (pri visini uspora od 15 mm)	0,64 l/s	0,85 l/s	0,55 l/s



Tempoplex
Model 6961



s okomitim
odvodom
Model 6962



Tempoplex Plus
Model 6960



Tempoplex 60
Model 6963



ARGUMENTI KOJI SE MOGU VIDJETI

- Idealno za gotovo sve ravne tuš-kade s odvodom od 90 mm
- Izvanvremenska izvedba: poklopac sa spljoštenim dizajnom
- Sigurna montaža zbog čvrste prirubnice od plemenitog čelika i dvostruke brtve koja je izrađena od istog materijala kao kod tehnike spajanja cijevi
- Potreban je manji prostor ispod tuš-kade
- Uklonjivi poklopac i uklonjivi uložak sifona za jednostavno čišćenje
- Postoji pristup odvodnom vodu



Viega Duoplex s izvučenom krutom cijevi

Domoplex
Model 6928Duoplex
Model 6934Varioplex
Model 6931.45

Tri modela za visoke tuš-kade i za svaki zahtjev

Osim male ugradbene visine i brze montaže Domoplex prije svega oduševljava s po izboru okomitim odvodom ili odvodnim koljenom od 45° s promjerom od 40 ili 50 mm. Dok Duoplex ima izvlačivu krutu cijev s kojom se može zaustaviti voda do visine od 90 mm, Varioplex primjenjuje odvojenu krutu cijev. Okretni sifon za 360° također olakšava montažu.

	Domoplex	Duoplex	Varioplex
Ugradbena visina	80 mm	110 mm	110 mm
Promjer ispusnog otvora	52 mm ili 65 mm	52 mm	52 mm
Učink odvoda (pri visini uspora od 120 mm)	0,73 l/s	0,65 l/s	0,53 l/s



DOBRO JE ZNATI

- Koriste se već desetljećima provjereni materijali i tehnika učvršćivanja
- Prikladnost za sve tuš-kade s odvodom od 52 mm
- Učink odvoda je iznad tražene norme
- Potreban je manji prostor ispod tuš-kade

Viega garniture za kade Multiplex i Rotaplex IZVANVREMENSKI DIZAJN, INOVATIVNA TEHNIKA.

Male ugradbene visine, visokokvalitetna obrada, nagrađeni dizajn i odličan učinak nekoliko su svojstava koja ispunjavaju visoke zahtjeve za funkcionalne garniture za tuš-kadu pri uređenju kupaonice.



Multiplex Trio MT5 s funkcijom dotoka

Moguće inačice dizajna



M5, MT5, R5, RT5



M3, MT3, R3, RT3



M9/MT9



Multiplex Trio MT5, za ispusne otvore 52 mm
Model 6161.50



Rotaplex Trio RT5, za ispusne otvore 90 mm
Model 6141.60



M9/MT9: Jednostavnim pritiskom na dizajnersku rozetu možete povećati ugodu pri kupanju i razinu vode.

	Multiplex odvod i preljev	Multiplex Trio dotok, odvod i preljev	Rotaplex odvod i preljev	Rotaplex Trio dotok, odvod i preljev
Ugradbena dubina	33 mm	33 mm	33 mm	33 mm
Promjer ispusnog otvora	52 mm	52 mm	90 mm	90 mm
Učinak dovoda (pri 2,5 bara)	–	0,33 l/s	–	0,33 l/s
Učinak odvoda (pri visini uspora od 300 mm)	0,92 l/s	0,92 l/s	1,25 l/s	1,25 l/s
Preljevni kapacitet (pri visini uspora od 60 mm preko sredine otvora preljeva)	0,63 l/s	0,63 l/s	0,63 l/s	0,63 l/s
Dizajnerske rozete	M5, M3, M9	MT5, MT3, MT9	R3, R5	RT3, RT5
Električni pogon čunjastog ventila (za priključak na Multiplex Trio E)	–	✓	–	✓



KRATKI PREGLED PREDNOSTI

- Tri varijante dizajna kompatibilne su sa svim funkcijskim jedinicama
- Pravocrtni dotok vode prilagođen dizajnu (samo serija Trio)
- Pomični sifon s većim kapacitetom odvoda
- Potreban je manji prostor zbog ravne rozete i uskog uljevnog elementa
- Raspoloživost u tri duljine za gotovo sve kade i zahtjeve
- S ugradbenom dubinom od 33 mm prikladno i za uske rubove kade
- Laka montaža zbog prilagodljivosti na kućištu preljeva i optimizirane potezne sajle
- Prilagodljivi regulator mlaza koji se može prilagoditi okolnostima na preljevu

Viega Multiplex Trio F i Rotaplex Trio F

INOVATIVNO PUNJENJE IZ DNA ZA NAJVEĆU UGODU.

Multiplex Trio F i Rotaplex Trio F ne karakterizira samo lijep izgled koji privlači pažnju. Oni se jedva čuju zbog tihog punjenja vodom iz dna kade. Dotok i odvod međusobno su razdvojeni i imaju protupovratnu zaštitu i prekidač cijevi koji je certificirao DVGW.



Punjenje u obliku mlaza iz dna kade kod modela Multiplex Trio F ili Rotaplex Trio F

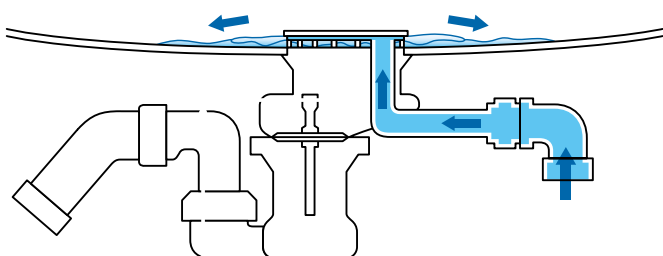

Dotok ima nepovratni ventil i prekidač cijevi.

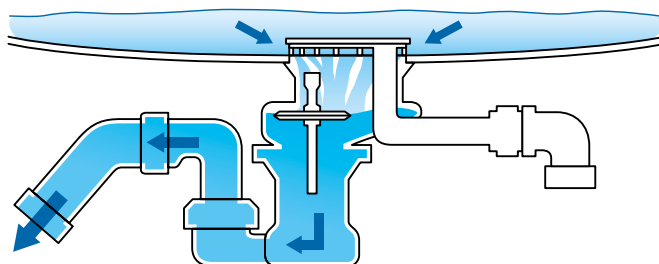

Otvaranjem čunjastog ventila (po želji s elektroničkim upravljanjem) otpadna voda uobičajeno istječe.



Multiplex Trio F, za ispusne otvore 52 mm
Model 6145.4

Rotaplex Trio F, za ispusne otvore 90 mm
Model 6145.1

	Multiplex Trio F	Rotaplex Trio F
Ugradbena dubina	33 mm	33 mm
Promjer ispusnog otvora	52 mm	90 mm
Učolak dovoda (pri 2,5 bar)	0,33 l/s	0,33 l/s
Učolak odvoda (pri visini uspora od 300 mm)	0,85 l/s	1,0 l/s
Kapacitet preljeva (pri 60 mm visine uspora preko sredine otvora preljeva)	0,63 l/s	0,63 l/s
Električni pogon čunjastog ventila (za priključak na tehniku MT E)	✓	✓



PREDNOSTI SERIJE F

- Punjenje iz dna kade vrši se gotovo bez buke
- Isporučuje se s podžbuknim prekidačem cijevi koji je certificirao DVGW
- Potreban je manji prostor zbog ravne rozete i uskog dotoka
- Ostvaruje se jasno razdvajanje dotoka i odvoda
- Ravno kućište preljeva od 33 mm prikladno je za moderne kade s uskim rubom
- Ugradbena visina sifona koja zauzima malo prostora (samo 110 mm)
- Različite duljine za gotovo sve kade i zahtjeve za dizajn
- Laka montaža zbog prilagodljivog kućišta preljeva i optimirane potezne sajle
- Pomični sifon s većim kapacitetom odvoda

Viega Multiplex Trio E

AUTOMATIKA ZA POTPUNO OPUŠTANJE.

Uz Viega Multiplex Trio E internet ulazi u kupaonicu. Pametnim korisničkim upravljačkim elementom može se upravljati preko WLAN-a i interneta – i na putu, potpuno jednostavno pomoću pametnog telefona, tableta, stolnog računala ili prijenosnog računala.



Funkcije

Temperatura vode, točna količina vode i visina punjenja vode u kadi mogu se elektronički regulirati. Točno, udobno i čak s mogućnošću individualnog pohranjivanja svih preferiranih temperatura, visina i količina punjenja.

Korisnički upravljački elementi

Brza i jednostavna montaža na svako željeno mjesto na rubu kade, na vlastito postolje ili s opcijom seta za montažu i izvan kade. Korisnički upravljački elementi raspoloživi su u tri izvedbe.

Miješalica

Mala, prilagodljiva, postavljena kao potpuno nevidljiva i s lakim održavanjem u svako vrijeme. Miješalica se može kombinirati sa svim garniturama za odvod i preliv, uključujući dovodne armature Multiplex i Rotaplex serija.

Upravljanje

Android, iOS ili Windows – pametno daljinsko upravljanje kompatibilno sa svim mobilnim krajnjim uređajima. Pristup preko preglednika bez instaliranja aplikacije.



Korisnički upravljački elementi
Multiplex Trio E3
Model 6146.215

Kromiranim upravljačkim elementom regulira se temperatura i dotok vode i vrši se uključivanje i isključivanje.

Element s displejem koji se može okretati prikazuje individualna prednamještanja, temperaturu vode i količinu dotoka vode. Lagani pritisak na element vodi u korisnički izbornik s dodatnim funkcijama.



Korisnički upravljački elementi
Multiplex Trio E2
Model 6146.2

Upravljanje se vrši s dva kromirana upravljačka elementa. Jedan je za temperaturu vode, a drugi za uključivanje i isključivanje.

Drugim se elementom reguliraju količina dotoka vode i prebacivanje na ručni tuš.



Korisnički upravljački element
Multiplex Trio E
Model 6146

Sve funkcije kao što su regulacija temperature, količina dotoka vode ili prebacivanje na ručni tuš aktiviraju se središnjim upravljačkim elementom.



Multiplex Trio E WLAN-modul

Mobilnim krajnjim uređajem možete preko daljinskog upravljanja upotrebljavati sve funkcije.



AUTOMATSKI ODUŠEVLJAVA

- Daljinsko upravljanje pametnim telefonom, tabletom, stolnim računalom ili prijenosnim računalom
- Velika sloboda – vidljivi dio upravljačke jedinice treba manje prostora
- Montaža na rub zida ili sa servisnom garniturom na zid
- Automatska regulacija temperature vode, količine dotoka, visine punjenja – čak i na putu
- Funkcija memorije za pohranjivanje pojedinačnih postavki
- Samostalno punjenje kade pri pozivanju funkcije pohranjivanja
- Osobita sigurnost zbog aktivne zaštite od prepunjavanja
- »Nevidljivo« postavljanje tehnike miješanja

Viega sifoni i odvodni ventili DIZAJN I TEHNIKA KOJI POZNAJU SVE TRIKOVE.



Lijepi Eleganta sifon i Visign odvodni ventili ponovo dokazuju da i klasične armature mogu istovremeno imati izrazito dobar dizajn i biti jako učinkovite.

Moguće inačice dizajna



Eleganta
Model 5788



Eleganta set
Model 5788.4



Sifon
Model 5753



Cijevni sifon
Model 5611



Sifon
Model 5421



Cijevni sifon
Model 5535

Bolje ne možete držati mirise pod kontrolom

Kromirani mesing visokog sjaja, u obliku boce ili cijevi – i sve to s najboljim hidrauličkim svojstvima i ugrađenim zaporom mirisa: Što se tiče sifona, možete pronaći idealno rješenje za svaku kupaonicu.

Odvodni ventili koje nitko ne može ignorirati

Viega univerzalni ventili i ventili s čepom ili se ne mogu zatvoriti ili se mogu dobiti s inovativnom »klik« tehnikom. Zatvaranje i otvaranje obavlja se pravodobno laganim pritiskom na poklopac.



Moguće inačice dizajna



Ventil s čepom
Visign V1
Model 5432/5433



Ventil s čepom
Visign V1
Model 5430/5431



Univerzalni ventil
Visign V1
Model 5438/5439



Univerzalni ventil
Visign V1
Model 5439.5



Univerzalni ventil
Model 5125



Univerzalni ventil
Model 5121



ŠTO BI PROFESIONALAC TREBAO ZNATI

- Visokokvalitetan dizajn
- Jednostavna i brza montaža
- Otporna kromirana površina
- Brtveni materijal provjeren u milijunskim primjenama u tehnici spajanja cijevi

Viega tehnika odvodnje u kupaonici

ASORTIMAN.

Sveobuhvatnim asortimanom za odvodnju u kupaonici Viega nudi visokokvalitetnu tehniku i nagrađeni dizajn za stvarno svako područje. Od garnitura za kade, preko tuš kanalice i zidnih odvoda, do odvodnje tuš-kada i umivaonika ili odvoda za kupaonice i podove. Naravno, uvijek s posebnim isticanjem najveće fleksibilnosti, kvalitete i učinka.

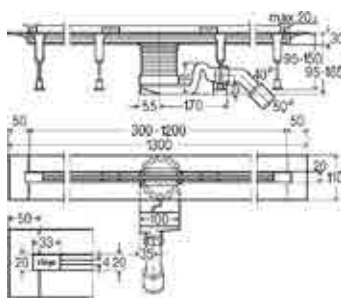

Advantix Vario tuš kanalice
za hidroizolacijski premaz
od umjetnog materijala
Osnovno kućište, model 4965.10
Nasadnik matirana izvedba, model 4965.30

Ugradbena visina 95 – 150 mm
Visina zaporne vode 50 mm
Odvod DN 40/50

Opcija model za sanaciju
Osnovno kućište, model 4966.10

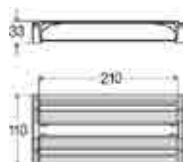

Advantix Vario spojni element
za spajanje dvije tuš kanalice
Model 4965.12

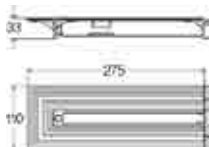

Advantix Vario završni zaporni komplet
za produživanje Vario osnovnog kućišta
Model 4965.16

Opcija model za sanaciju, model 4966.16

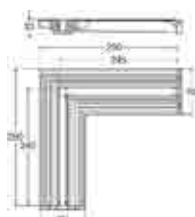

Advantix Vario spojni element od 90°
za spajanje dvije tuš kanalice
Model 4965.14

Opcija model za sanaciju, model 4966.14

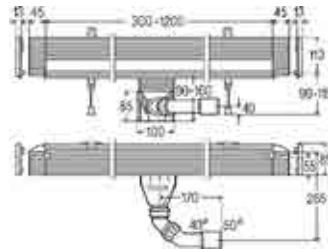
**Advantix Vario zidni odvod**

za hidroizolacijski premaz
od umjetnog materijala
Osnovno kućište, model 4967.10
Rešetka, model 4967.30

Ugradbena visina 90 – 160 mm
Visina zaporne vode 50 mm
Odvod DN 40/50

Opcija model za sanaciju
Osnovno kućište, model 4968.10

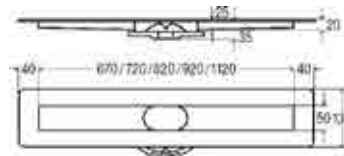
**Advantix tuš kanalicu (modularni sustav)**

za hidroizolacijski premaz, od plemenitog čelika
brtvna prirubnica obložena pijeskom
Osnovno kućište, model 4982.10
Sifon, model 4982.92
Set prilagodljivih nožica, model 4982.90
Rešetka ER10 matirana izvedba, model 4982.50

Ugradbena visina od 95 mm
Visina zaporne vode 50 mm
Odvod DN 40 s prijelaznim komadom na DN 50

Opcija sifona
Okomiti, model 4982.94
Sanacija, model 4982.93
Set nožica za sanaciju, model 4982.91

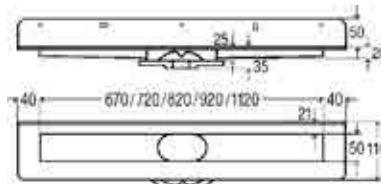
**Advantix tuš kanalicu uz zid (modularni sustav)**

za hidroizolacijski premaz
od plemenitog čelika, brtvna prirubnica pjeskarena
Osnovno kućište, model 4982.20
Sifon, model 4982.92
Set prilagodljivih nožica, model 4982.90
Rešetka ER11 matirana izvedba, model 4982.60

Ugradbena visina 100 mm
Visina zaporne vode 50 mm
Odvod DN 40 s prijelaznim komadom na DN 50

Opcija sifona
Okomiti, model 4982.94
Sanacija, model 4982.93
Set prilagodljivih nožica za sanaciju, model 4982.91

**Advantix montažni okvir**

kutna kontura
Model 4982.30

Opcija sa zaobljenim konturama
Model 4982.40

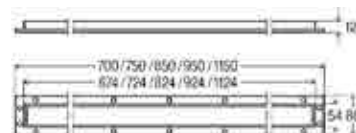
**Advantix montažni okvir**

Standard
Model 4982.45

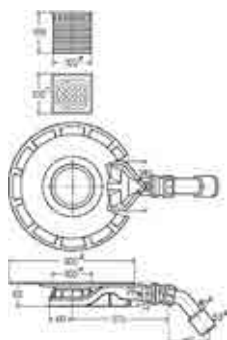

Advantix kupaonički odvod 62 mm
za hidroizolacijski premaz
Model 4980.61

Ugradbena visina 62 mm (odvod za sanaciju)
Nasadnik s okvirom od plemenitog čelika
i rešetkom
Visina zaporne vode 25 mm
Odvod DN 40/50

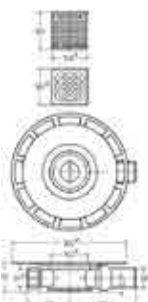

Advantix kupaonički odvod 70 mm
za hidroizolacijski premaz
Model 4939

Ugradbena visina 70 mm
Nasadnik s okvirom od plemenitog čelika
i rešetkom
Visina zaporne vode 30 mm
Odvod DN 50

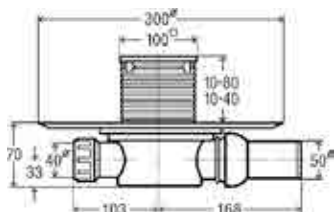

Advantix kupaonički odvod 70 mm
sa sigurnosnim zaporom mirisa
za hidroizolacijski premaz
Model 4936.4

Rješenje koje ne propušta mirise
Ugradbena visina 70 mm
Nasadnik s okvirom od umjetnog materijala
ili plemenitog čelika i rešetkom
Visina zaporne vode 30 mm
Odvod DN 50

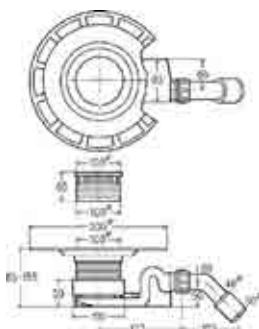
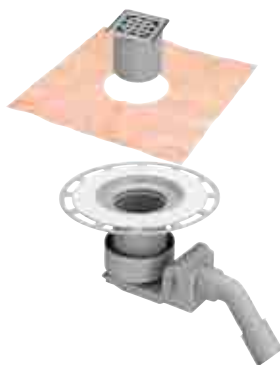

Advantix kupaonički odvod 85 mm
za hidroizolacijski premaz
Model 4927

Ugradbena visina 85–155 mm
Nasadnik s okvirom od plemenitog čelika
i rešetkom
Visina zaporne vode 50 mm
Odvod DN 40/50

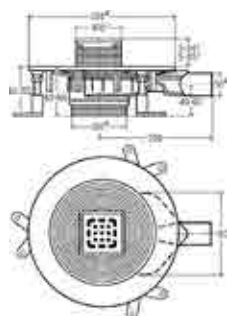

Advantix Top kupaonički odvod 85 mm
za hidroizolacijski premaz
Model 4914.20

Ugradbena visina 85–120 mm
Nasadnik s okvirom od umjetnog materijala ili
plemenitog čelika i rešetkom
Osigurano od povratnog odsisavanja zaporne
vode i može se prilagođavati od 35 do 50 mm
Odvod DN 50

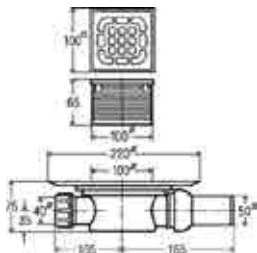

Kupaonički odvod Advantix
za klasično brtvljenje
Model 4935.1

Ugradbena visina 75 mm
Nasadnik s okvirom od umjetnog materijala
i rešetkom od plemenitog čelika
Visina zaporne vode 50 mm
Odvod DN 50

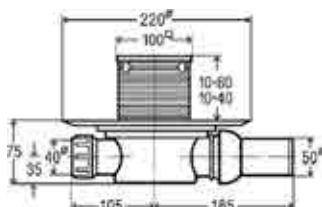

Advantix kupaonički odvod koji ne propušta mirise

za klasično brtvljenje
Rješenje koje ne propušta mirise
Model 4936.2

Ugradbena visina 75 mm
Nasadnik s okvirom i rešetkom od umj. mater.
ili od plem. čelika – Visina zaporne vode 50 mm
Odvod DN 50

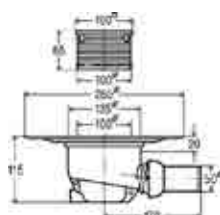

Kupaonički odvod Advantix
za klasično brtvljenje
Model 4921.76

Ugradbena visina 115 mm
Nasadnik s okvirom od umjetnog materijala
i rešetkom od plemenitog čelika
Visina zaporne vode 50 mm
Odvod DN 50

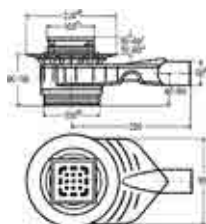

Kupaonički odvod Advantix Top
za klasično brtvljenje
Model 4914.10

Ugradbena visina 90–110 mm
Nasadnik s okvirom od umjetnog materijala
ili plemenitog čelika i rešetkom
Osigurano od povratnog odisavanja zaporne
vode i može se prilagođavati od 35 do 50 mm
Odvod DN 50

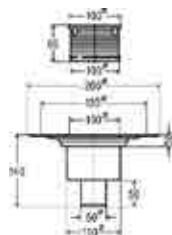

Kupaonički odvod Advantix
za klasično brtvljenje
Model 4926

Ugradbena visina 140 mm
Nasadnik s okvirom od umjetnog materijala
i rešetkom od plemenitog čelika
Visina zaporne vode 50 mm
Odvod DN 50

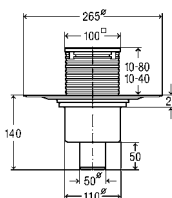

Advantix kup. odvod koji ne propušta mirise
za klasično brtvljenje
Rješenje koje ne propušta mirise
Model 4936.3

Ugradbena visina 140 mm
Nasadnik s okvirom od umjetnog materijala
Visina zaporne vode 30 mm
Odvod DN 50

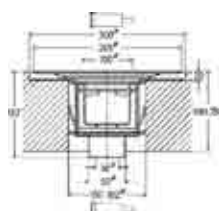

Advantix kupaonički odvod R 120
(kategorija vatrootpornosti F30–F120)
Model 4926.20

Ugradbena visina 140 mm
Visina zaporne vode 50 mm
Odvod DN 50
Opcija rešetke od plemenitog čelika
s okvirom od umjetnog materijala, model 4934.1
s okvirom od plemenitog čelika, model 4934.2



Multiplex odvod/preljev

Visign M5
Model 6162.45

Visina zaporne vode 50 mm
Odvod DN 40/50
L 100–260, H 180–400

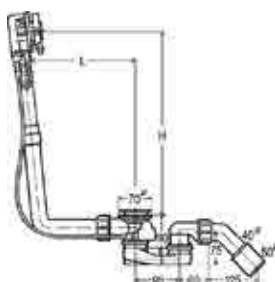

Multiplex Trio odvod/preljev

za dotok vode kroz tijelo za preljev

Visign MT5
Model 6161.52

Garnitura za opremanje, model 6161.01

Visina zaporne vode 50 mm
Odvod DN 40/50
L 100–260, H 180–400

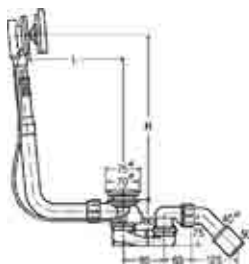

Multiplex Trio odvod/preljev

za dotok vode kroz tijelo za preljev

s podizanjem razine vode za 5 cm

Visign MT9

Model 6170.10

Visina zaporne vode 50 mm
Odvod DN 40/50
L 100–260, H 180–400

Raspoloživo i kao Multiplex
Model 6171.10

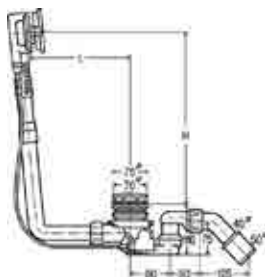

Multiplex Trio F odvod/preljev

za dotok vode kroz odvodno kućište

Model 6145.4

Visina zaporne vode 50 mm
Odvod DN 40/50
L 100–260, H 180–350

Raspoloživo i kao Rotaplex Trio F
Model 6145.1

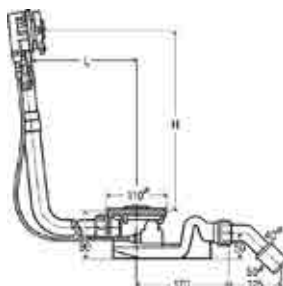

Rotaplex Trio odvod/preljev

za dotok vode kroz tijelo za preljev

Visign RT5

Model 6141.62

Garnitura za opremanje, model 6141.01

Visina zaporne vode 50 mm
Odvod DN 40/50
L 150–400, H 180–430

Raspoloživo i kao Rotaplex
Model 6141.62 + garnitura za opremanje
Model 6141.01

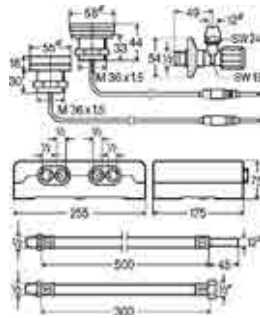

Multiplex Trio E3 armatura

elektronički kontrolirana miješalica
s dva korisnička upravljačka elementa
Model 6146.215

kromirani upravljački element
Element s displejem kromiran sa staklenom
površinom

Raspoloživo i s jednim korisničkim upravljačkim
elementom
Model 6146
Raspoloživo s dva korisnička upravljačka elementa
Model 6146.2



Multiplex Trio E WLAN-modul

Za daljinsko upravljanje armaturom
Multiplex Trio E pomoću mobilnih
krajnjih uređaja (Android, iOS, Windows)
u izravnom radu ili preko interneta

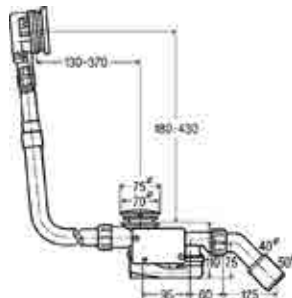

Multiplex Trio odvod/preljev

za dotok vode kroz tijelo za preljev
s električnim aktiviranjem čunjastog ventila
Model 6175.1

Visina zaporne vode 50 mm
Odvod DN 40/50

Raspoloživo i kao Rotaplex Trio
Model 6175.2

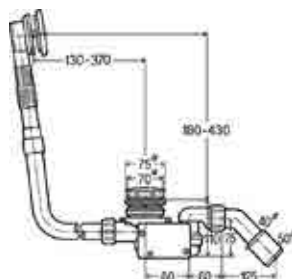

Multiplex Trio F odvod/preljev

za dotok vode kroz odvodno kućište
s električnim aktiviranjem čunjastog ventila
Model 6148.1

Visina zaporne vode 50 mm
Odvod DN 40/50

Raspoloživo i kao Rotaplex Trio izvedba
Model 6148.2

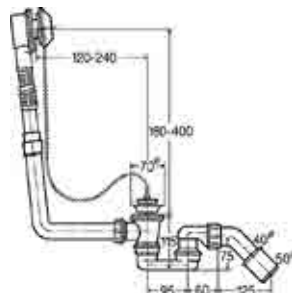

Citaplex odvod/preljev

Rozeta od plemenitog čelika
Model 6176.45

Visina zaporne vode 50 mm
Odvod DN 40/50

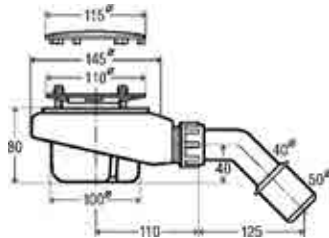

Tempoplex odvod

za odvode tuša s ispusnim otvorom od Ø 90 mm s kromiranim poklopcem
Pričvrtna priрубnica od plemenitog čelika
Model 6961

Visina zaporne vode 50 mm
Odvod DN 40/50

Raspoloživo i kao okomita verzija
Model 6962

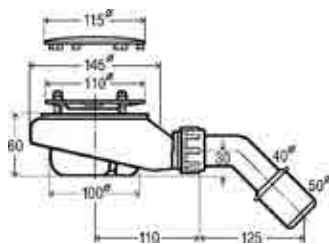

Tempoplex odvod

Ugradbena visina 60 mm
za odvode tuša s ispusnim otvorom od Ø 90 mm s kromiranim poklopcem
Pričvrtna priрубnica od plemenitog čelika
Model 6963

Visina zaporne vode 30 mm
Odvod DN 40/50

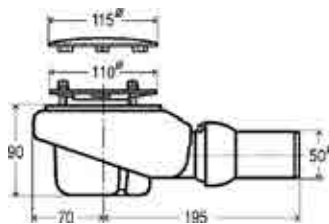

Tempoplex Plus odvod

velik učinak odvoda
za odvode tuša s ispusnim otvorom od Ø 90 mm s kromiranim poklopcem
Pričvrtna priрубnica od plemenitog čelika
Model 6960

Visina zaporne vode 50 mm
Odvod DN 50

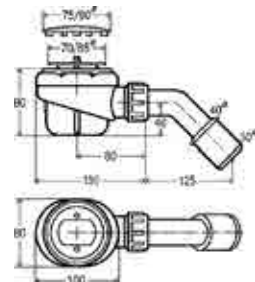

Domoplex odvod

za odvode tuša s ispusnim otvorom od Ø 52 mm s kromiranim poklopcem
Pričvrtna priрубnica od plemenitog čelika
Model 6928

Visina zaporne vode 50 mm
Odvod DN 40/50

Raspoloživo i kao okomita verzija
Model 6921

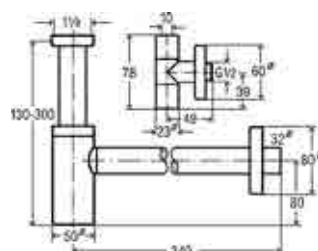

Eleganta set 1 – sifon

s Eleganta kutnim ventilima
kromirani mesing
Model 5788.4

Visina zaporne vode 50 mm
Priključak DN 32 mm

Raspoloživo i bez kutnih ventila
Model 5788

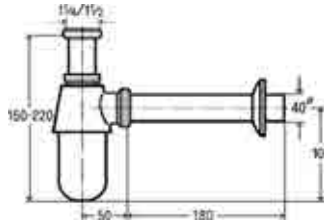
**Sifon**

kromirani mesing
Model 5763

Visina zaporne vode 50 mm
Priključak DN 32 mm

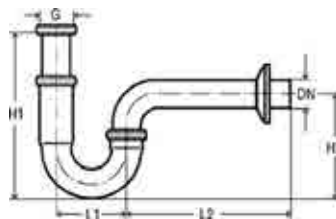
**Cijevni sifon**

kromirani mesing
Model 5611

Visina zaporne vode 50 mm
Priključak DN 32 mm
L1 75, L2 170, H1 140-190, H2 115 mm

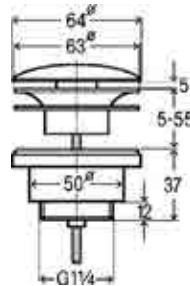
**Univerzalni ventil**

Visign V1
s okruglim poklopcem s klik-zatvaračem
Priključak 1 1/4
Model 5439

Raspoloživo i s kvadratnim poklopcem
Model 5441

Raspoloživo i u različitim drugim izvedbama

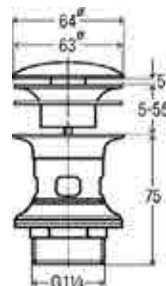
**Ventil s čepom**

Visign V1
s okruglim poklopcem s klik-zatvaračem
s preljevnim prorezima
Priključak 1 1/4
Model 5433

Raspoloživo i s nepomičnim poklopcem
Model 5432

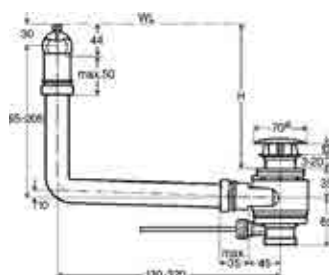
**Odvod/preljev**

s ugrađenom preljevnom funkcijom
za umivaonik bez preljeva
Priključak 1 1/4
Model 5420.1



Viega CE GmbH & Co. KG

Viega Platz 1
57439 Attendorn
Njemačka

Telefon +49 (0) 2722 61-1299

viega.com

Viega – Podružnica Zagreb za trgovinu

Trg Ante Starčevića 9
10410 Velika Gorica
Hrvatska

Telefon +385 (0) 1 622 4879
Telefaks +385 (0) 1 622 4879

info@viega.hr
viega.hr

